

Welcome to our space!

Leit- und Orientierungssysteme

Information and Orientation Systems



Information

Orlando

Hochwertig und elegant → Vom Türschild bis zum Außenaufsteller – die leicht gewölbte Front charakterisiert alle Elemente des Systems Orlando. Ob Etagen- und Hauptwegweiser, Innenaufsteller oder Deckenabhängiger: Orlando ist überall ein eleganter, besonders repräsentativer Blickfang. Informationen sind unkompliziert zu aktualisieren und schnell durch den raffinierten Türmechanismus austauschbar.

High quality and elegant → From the doorplate to the outdoor stand – all the elements in the Orlando system feature the slightly curved front panel. Be it floor-based or main information panels, indoor stands or ceiling-mounted panels: Orlando is always an elegant and highly prestigious eye-catcher. An ingenious door mechanism allows the information to be replaced quickly and easily whenever updated.



Orlando

- Aluminium
- konvex
- papierflexibel
- benutzerfreundlich

- Aluminium
- konvex
- papierflexibel
- benutzerfreundlich

Hochwertig, schlicht und elegant, dabei funktional und durch viele Farbvariationen besonders anpassungsfähig gehört Orlando zu den erfolgreichsten Leitsystemen in der Produktpalette.

High quality, elegant and with simple lines, Orlando is also highly functional and, thanks to a diversity of colours, highly adaptable at the same time – making it one of the most successful information systems in our range of products.



Außenaufsteller
exterior sign



Innenaufsteller
indoor sign

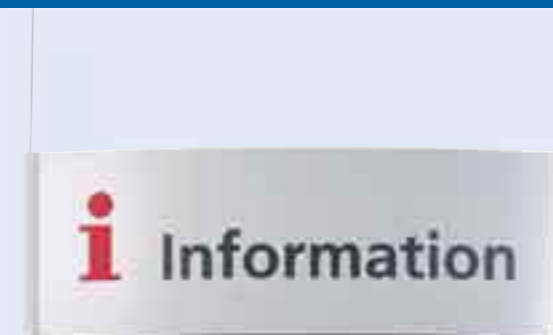

Deckenabhängiger
suspended direction sign



Hauptwegweiser
main direction sign



Etagenwegweiser
floor direction sign



Türschild DIN A6
door sign din a6



Türschild
door sign



Fahnenmontage
flag mounting sign



Tischaufsteller
desk stand

Orlando Türschild

Schildformat Höhe x Breite in mm	Beschriftungsfläche Höhe x Breite in mm	Artikel-Nummer
148 x 110 DIN A6	144 x 100	i 1000 * ab 100 Stück ab 250 Stück
148 x 148	144 x 144	i 1148 * ab 100 Stück ab 250 Stück

Orlando Türschilder * F1 - F16 einfarbig lackiert in einer unserer 16 Standardfarben bzw. F18 silber eloxiert (EV1).
Bitte bei Bestellung die gewünschte Farbnummer der Artikelnummer anfügen.

Sonderausführungen

Beschreibung	Artikel-Nummer
Aufpreis Sonderlackierung nach z.B. RAL pro Schild zusätzliche Rüstkosten pro Farbe bis 49 Stück	i 1000 F sonder
Aufpreis für Schieber „frei/belegt“	i 1000fb110 für Türschild i1000 i 1000fb148 für Türschild i1148

Orlando Tischaufsteller

Schildformat Höhe x Breite in mm	Beschriftungsfläche Höhe x Breite in mm	Artikel-Nummer in Euro
148 x 110	144 x 100	i 1900 *
148 x 148	144 x 140	i 1948 *

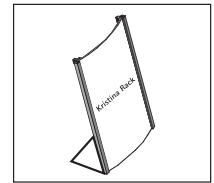

Zubehör Beschreibung	Artikel- Nummer	Verpackungseinheit in Stück	Format
Papiereinlage weiß RAL 9002, angestanz am Bogen DIN A4, für Laser- und Tintenstrahldrucker	i 1000 - 10 OP	10	144 mm x 100 mm
	i 1000 - OP	50	144 mm x 100 mm
	i 1148 - 10 OP	10	144 mm x 140 mm
	i 1148 - OP	50	144 mm x 140 mm
Software zur Beschriftung	i software		

Piktogramme einfarbig auf weißem Papier.

Design Otl Aicher	144 mm x 100 mm
	144 mm x 140 mm
Brandschutzzeichen	144 mm x 140 mm



i 004

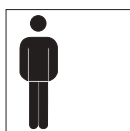

i 005

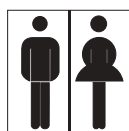

i 006



i 069



i 019



i 451



i 4501



i 453

Auszug aus dem Gesamtprogramm, weitere Edelstahl- und Acryl-Piktogramme unter Info-Programm am Ende dieser Preisliste.

Orlando Türschild

Abschlußleisten
lieferbar in den Farben
F1 – F16 bzw. F18

Papiereinlage
ist standardmäßig weiß
in RAL 9002

PVC-Abdeckung,
entspiegelt



Montage

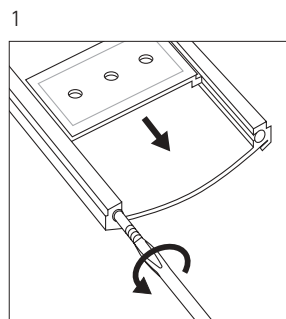

Zur Entnahme der Montageplatte die untere Sicherungsschraube öffnen.

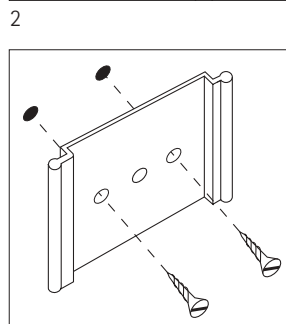

Die Montageplatte kann wahlweise mit einer (mittigen Bohrung) oder zwei Schrauben an der Wand befestigt werden, Zur Montageunterstützung ist das Schild rückseitig selbstklebend ausgerüstet.

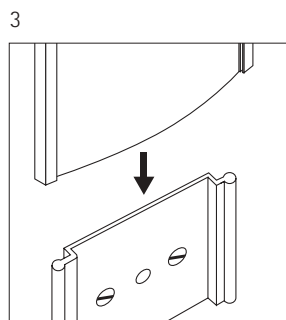

Nach dem Anbringen der Montageplatte wird das eigentliche Schild wieder aufgesetzt.

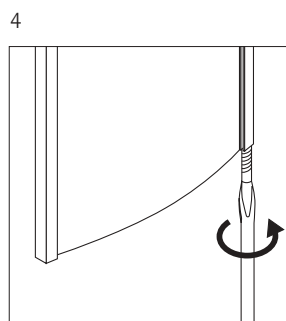

Mit dem Arretieren des Schildes durch die Sicherungsschraube ist die Montage abgeschlossen.

Einlage der Beschriftung

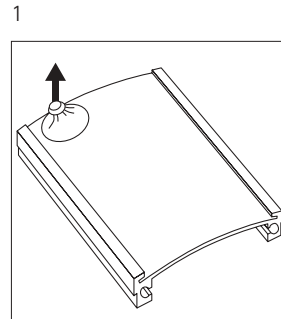

Die PVC-Haube entnehmen Sie, indem Sie den beiliegenden Sauger auf die Scheibe pressen und anschließend die Haube nach vorne abziehen.

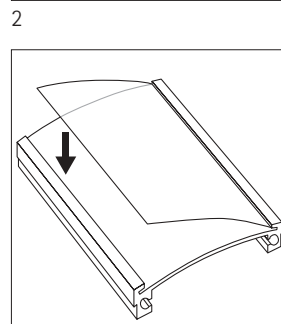

Nun kann die beschriftete Papiereinlage positioniert werden. Zu beachten ist dabei die Stanzung in der Papiervorlage, welche oben rechts in den Sicherungsstift eingepaßt wird. Richtige Position und Schutz vor unbefugter Entnahme ist so garantiert.

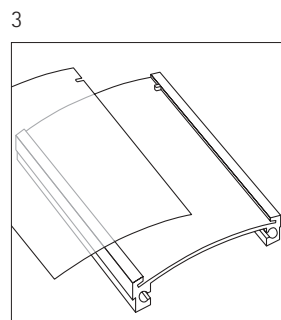

Nach Einlage des Papiers die Abdeckhaube zunächst rechts in den Sicherungsstift setzen, um auch hier die richtige Position zu finden und eine unberechtigte Entnahme zu verhindern.

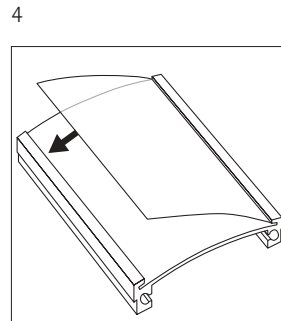

Nun wird das Türschild geschlossen, in dem die Abdeckhaube an der linken Seite in das Profil einrastet. Die Schritte eins bis vier können selbstverständlich auch nach der Montage durchgeführt werden.

Orlando Wandmontage

Schildformat Höhe x Breite in mm	Beschriftungsfläche Höhe x Breite in mm		Artikel-Nummer
297 x 230	297 x 210	DIN A4 hoch	i 1001 *
210 x 320	210 x 297	DIN A4 quer	i 1100 *
420 x 320	420 x 297	DIN A3 hoch	i 1101 *
1000 x 320	1000 x 297		i 1107 *
2000 x 320	2000 x 297		i 1112 *
297 x 440	297 x 420	DIN A3 quer	i 1201 *
594 x 440	594 x 420	DIN A2 hoch	i 1205 *
1000 x 440	1000 x 420		i 1207 *
2000 x 440	2000 x 420		i 1212 *
420 x 610	420 x 594	DIN A2 quer	i 1304 *
840 x 610	840 x 594	DIN A1 hoch	i 1305 *
1000 x 610	1000 x 594		i 1307 *
2000 x 610	2000 x 594		i 1312 *
594 x 850	594 x 840	DIN A1 quer	i 1405 *
1000 x 850	1000 x 840		i 1407 *
2000 x 850	2000 x 840		i 1412

Die Beschriftungsfläche ist standardmäßig grauweiß RAL 9002 lackiert. Abschleubleisten in Standardfarben * F1 - F16 bzw. F18.

Sonderformate werden zum Preis vom nächst größeren Standardformat zuzüglich EUR 39,00 Rüstkosten abgerechnet.

Sonderfarben nach Ihren Angaben werden mit 10 % und Metalllackierungen mit 20 % Aufpreis verrechnet.

Zusätzliche Rüstkosten pro Farbe EUR 50,00.

Montage

1

Die Montage erfolgt mit zwei Schrauben, an denen der Wegweiser durch die Schlüsselbohrungen aufgehängt wird. Nach dem Justieren (siehe Punkt 3) wird die unten liegende Querstrebe mit der Wand verklebt um eine unbefugte Entnahme zu verhindern.

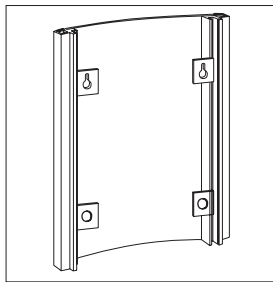

2

Nach dem Einhängen (siehe Punkt 1) in die Schrauben wird der Wegweiser mit der oben liegenden Vorrichtung und unter Zuhilfenahme eines Imbusschlüssels justiert.

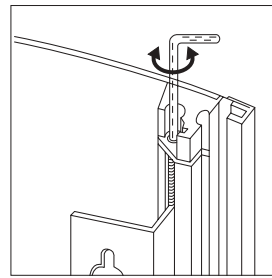

Einlage der Beschriftung

Die Tür des Innenwegweisers durch Anheben des seitlichen Schiebers öffnen, nachdem die Kunststoffschraube nach außen gedreht wurde. Die Beschriftung kann nun eingebracht werden. Die Tür mittels Schiebers schließen und die Feststellschraube wieder etwas reindreihen, falls unbefugter Zugriff zusätzlich erschwert werden soll.

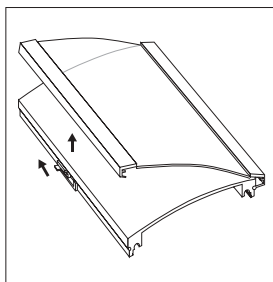

Orlando Papiereinlagen

Format Höhe x Breite	Artikel-Nummer	Verpackungseinheit in Stück
DIN A4	i 1100 - OP	10
DIN A3	i 1200 - OP	5

Orlando abgehängt ohne Abdeckung

inklusive Drahtseil und Ösen

Schildformat Höhe x Breite in mm	Beschriftungsfläche Höhe x Breite in mm	Artikel-Nummer
148 x 180	148 x 148	i 1002
148 x 325	148 x 297	i 1102
148 x 450	148 x 420	i 1202
210 x 620	210 x 594	i 1302
297 x 450	297 x 420	i 1203
297 x 865	297 x 840	i 1402
Automatik (anstelle Haken)		i 7732 (1 Stück)

Montage

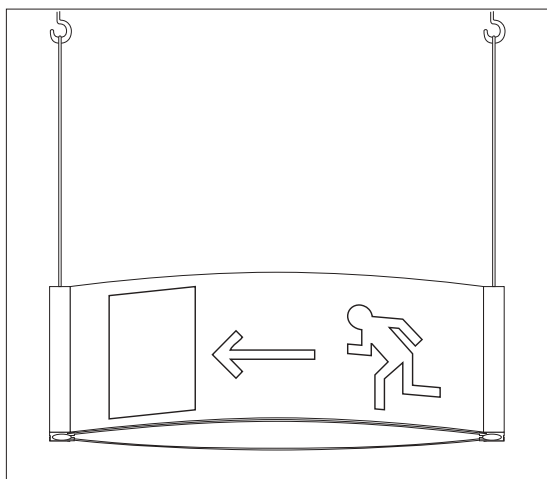

Die Beschriftung erfolgt hier unmittelbar auf die Beschriftungsfläche durch selbstklebende Folienbuchstaben oder Brandschutz- sowie Fluchtwegsymbole.

Die Deckenbefestigung erfolgt wahlweise mittels herkömmlichen Haken oder der Deckensteckautomatik. Die Automatik wird aufgeschraubt und der obere Teil an der Decke mit Schrauben befestigt. Anschließend den unteren Teil aufsetzen und das Stahlseil in die Vorrichtung stecken. Somit ist das Schild arretiert. Die Automatik läßt ein nachträgliches Justieren zu, so daß Unebenheiten, sowie kleine Unterschiede in der Seillänge mühelos ausgeglichen werden können.

Orlando Fahnenmontage ohne Abdeckung

Schildformat Höhe x Breite in mm	Beschriftungsfläche Höhe x Breite in mm	Artikel-Nummer
148 x 180	148 x 148	i 1003
148 x 325	148 x 297	i 1103

Beschriftung mit Brandschutzsymbol langnachleuchtend

Beschriftung mit Fluchtwegsymbol langnachleuchtend

Dieses Schild kann beidseitig eingesetzt werden. Die Farbgebung erfolgt anhand der Abschlußleisten auf beiden Seiten. Die Beschriftung erfolgt auch hier unmittelbar auf die konvexe Fläche.

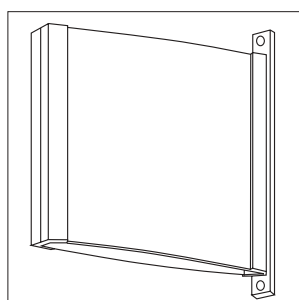

Die Symbole werden hier unmittelbar auf der Beschriftungsfläche verklebt. Die Montage erfolgt mittels zwei Schrauben, welche durch die seitlichen Bohrungen in die Wand verschraubt werden. Nach der Montage die seitlichen Leisten (16 Standardfarben) über das Profil führen, damit der Schraubkopf verdeckt wird.

Orlando Wandmontage ohne Abdeckung

Schildformat Höhe x Breite in mm	Beschriftungsfläche Höhe x Breite in mm	Artikel-Nummer
148 x 180	148 x 148	i 1004 *
148 x 325	148 x 297	i 1104 *
148 x 450	148 x 420	i 1215 *
210 x 620	210 x 594	i 1316 *
297 x 450	297 x 420	i 1217 *
297 x 865	297 x 840	i 1418 *

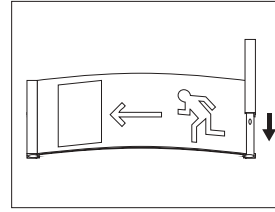

Orlando Innenaufsteller

Schildformat Höhe x Breite in mm	Beschriftungsfläche Höhe x Breite in mm	Artikel-Nummer
1100 x 320	1000 x 297	i 1113 *
2100 x 320	2000 x 297	i 1114 *
1100 x 440	1000 x 420	i 1213 *
2100 x 440	2000 x 420	i 1214 *
2100 x 610	2000 x 594	i 1314 *
2100 x 860	2000 x 840	i 1414 *

Die Innenaufsteller werden standardmäßig mit Fußplatte in Farbe F16 und Beschriftungsfläche grauweiß RAL 9002 geliefert. Die Abschlußleisten sind in 17 Standardfarben erhältlich.

Der Aufsteller ist mobil einsetzbar und die durch die Tür geschützte Beschriftung ist unproblematisch austauschbar.

Der Innenaufsteller kann sowohl einseitig als auch beidseitig genutzt werden.

Die Beschriftung kann wahlweise mit Plotterbuchstaben, Papiereinlage oder durch bedruckte Transparentfolie erfolgen.

Bei niedrigeren Formaten ist der Wegweiser mit einem Deckel zu versehen.

Sonderformate werden zum Preis vom nächstgrößeren Standardformat, zuzüglich Rüstkosten abgerechnet.

Sonderfarben nach Ihren Angaben werden mit 10% und Metalllackierungen mit 20% Aufpreis verrechnet.

Zusätzliche Rüstkosten pro Farbe EUR 50,00.

Beschriftung

Die Tür des Innenwegweisers durch Anheben des seitlichen Schiebers öffnen, nachdem die Kunststoffschraube nach außen gedreht wurde. Die Beschriftung kann nun eingebracht werden. Die Tür mittels Schiebers schließen und die Feststellschraube wieder etwas reindrehen, falls unbefugter Zugriff zusätzlich erschwert werden soll.

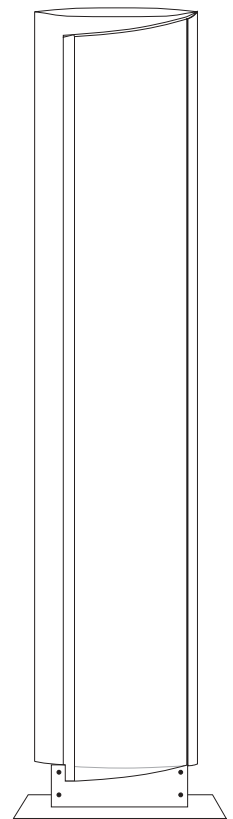
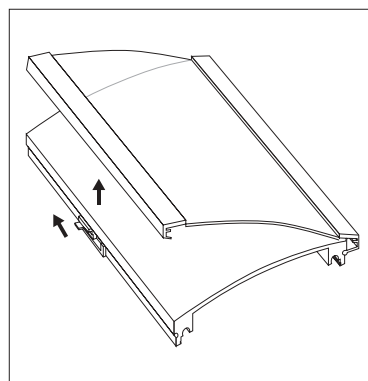

Orlando Außenaufsteller

Schildformat Höhe x Breite in mm	Beschriftungsfläche Höhe x Breite in mm	Artikel-Nummer
1650 x 1000**	1500 x 850	i 1500
2150 x 1000**	2000 x 850	i 1501
2650 x 1000**	2500 x 850	i 1502
3150 x 1000	3000 x 850	i 1503
3550 x 1000	3500 x 850	i 1504
4150 x 1000	4000 x 850	i 1505
5150 x 1000	5000 x 850	i 1507
1650 x 1250**	1500 x 1100	i 1600
2150 x 1250	2000 x 1100	i 1601
2650 x 1250	2500 x 1100	i 1602
3150 x 1250	3000 x 1100	i 1603
3650 x 1250	3500 x 1100	i 1604
4150 x 1250	4000 x 1100	i 1605
5150 x 1250	5000 x 1100	i 1607
2150 x 1500**	2000 x 1350	i 1701
2650 x 1500	2500 x 1350	i 1702
3150 x 1500	3000 x 1350	i 1703
3650 x 1500	3500 x 1350	i 1704
4150 x 1500	4000 x 1350	i 1705
5150 x 1500	5000 x 1350	i 1707

Außenaufsteller werden standardmäßig mit um 500 mm verlängerten Seitenpfosten geliefert.

Die mit ** gekennzeichneten Aufsteller können alternativ mit Bodenplatte zum Anschrauben auf ein Fundament geliefert werden.

Artikel-Nummer

Aufpreis Bodenplatte i 1800

Die Beschriftungsfläche ist standardmäßig weiß RAL 9002.

Die Abdeckprofile sind in unseren Standardfarben F1-F16 oder in F18 silber eloxiert erhältlich.

Der Sockel und die optional erhältliche Bodenplatte sind standardmäßig in F16 lackiert.

Orlando Aussenaufsteller werden komplett montiert geliefert.

Sonderfarben nach Ihren Angaben werden mit 10% und Metalllackierungen mit 20% Aufpreis verrechnet.

Sonderformate werden zum Preis vom nächstgrößeren Standardformat, zuzüglich Rüstkosten abgerechnet.

Die Beschriftung erfolgt durch selbstklebende Plotterbuchstaben.

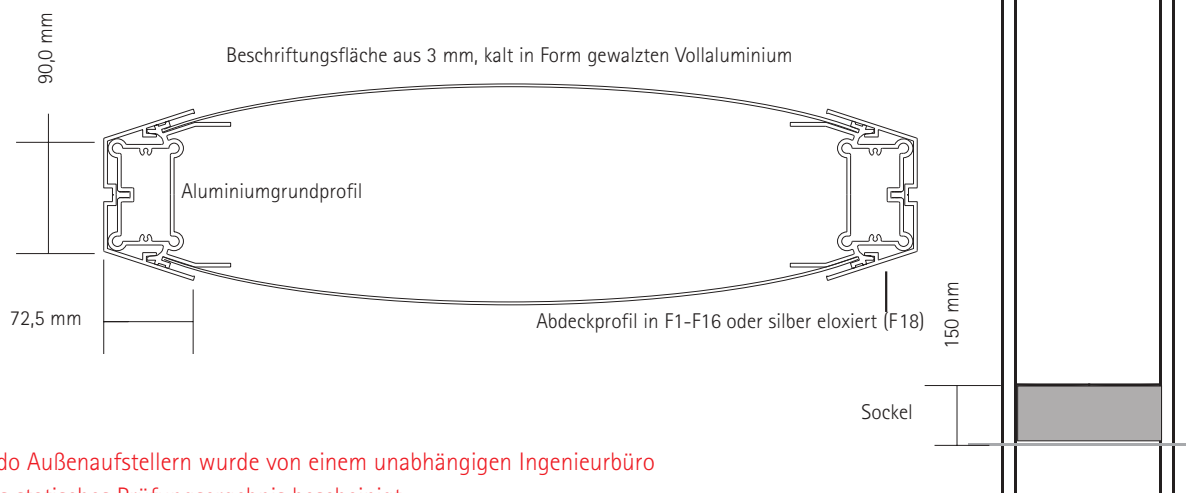

Allen Orlando Außenaufstellern wurde von einem unabhängigen Ingenieurbüro ein positives statisches Prüfungsergebnis bescheinigt.